

**Cemux InLine XL posuvné dveře skříňové naložené  
v jedné rovině**

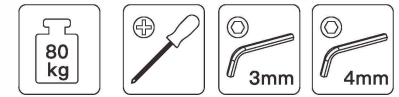

Příslušenství	Množství	3D náčrsek
Vrchní kolejnice	1	
Dolní kolejnice	1	
Střední regulátor horní kolejnice	2	
Boční regulátor horní kolejnice	2	
Střední regulátor spodní kolejnice	2	
Boční regulátor spodní kolejnice	2	
Klíč	1	
Postranní pružina	2	
TH00020 Vložka ( cp20*2)	4	

#### Specifikace produktu

	Vnitřní šířka kabiny	Modifikovatelný rozsah kolejnic	Poznámka
	2050mm	1650mm~2050mm	Lze volně modifikovat v rozsahu
	2450mm	2050mm~2450mm	Lze volně modifikovat v rozsahu
	2850mm	2450mm~2850mm	Lze volně modifikovat v rozsahu
	1650mm	1350mm~1650mm	Lze volně modifikovat v rozsahu

## 2. Instalace (včetně tloušťky rukojetě dveří o; ;45mm)

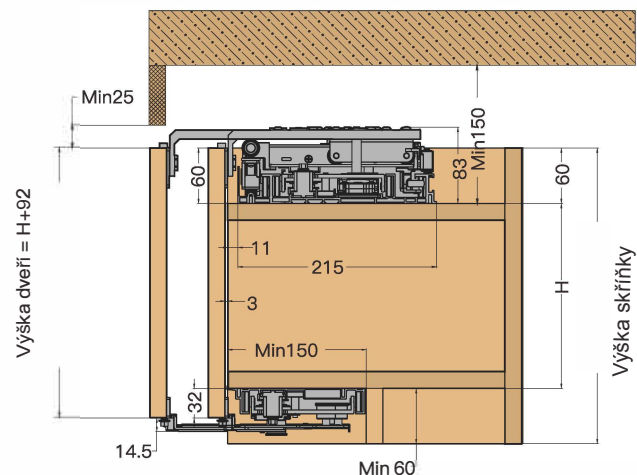

## 3. Velikost dveří

### 3.1 Boční kryt dveřního panelu

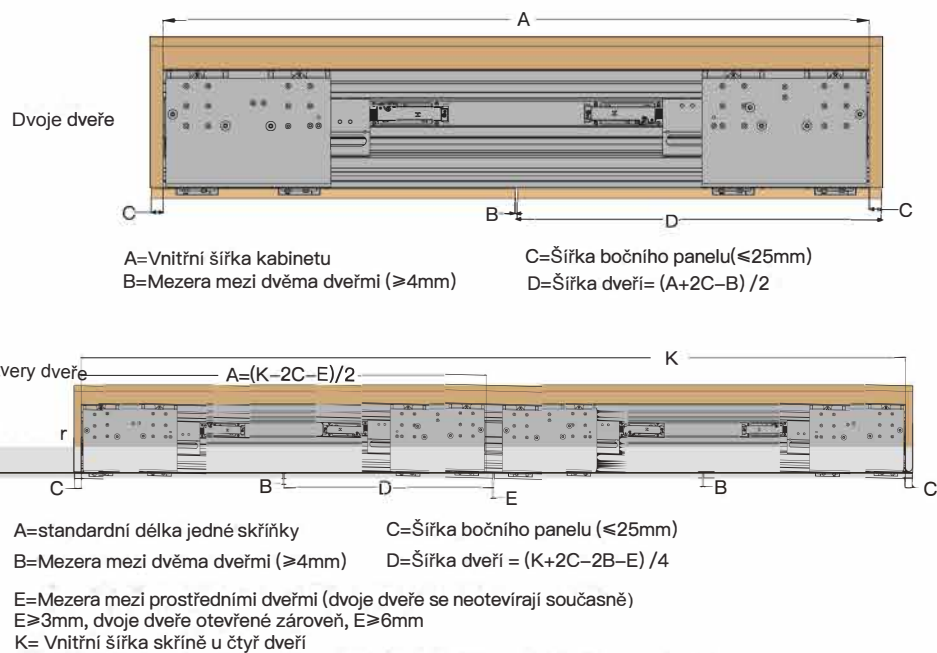

### 3.2 Křídlo by nemělo překrývat boční stěnu

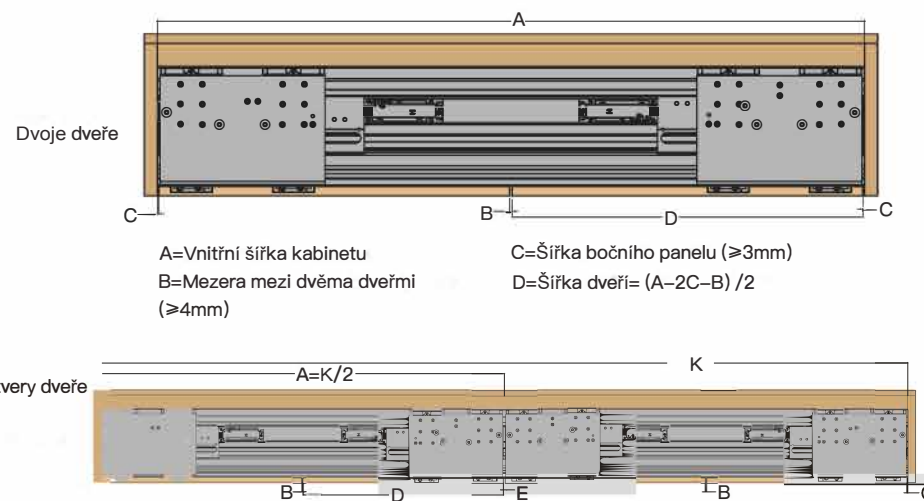

## 4. Minimální rozměry

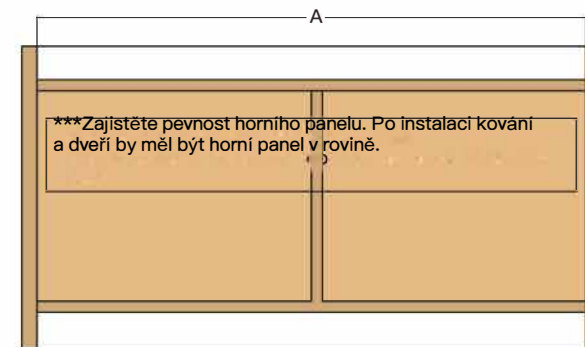
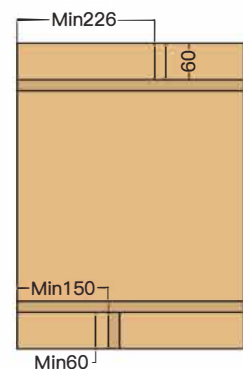

## 5. Instalace

Specifikace produktu	2050	2450	2850	1650
L	270	370	470	195

Levé dveře

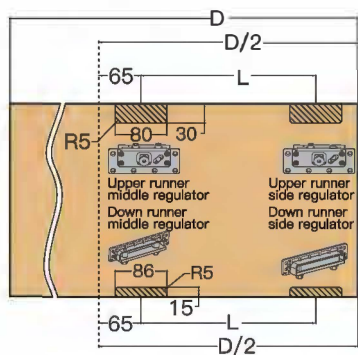

Pravé dveře

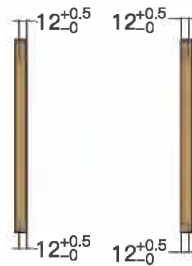
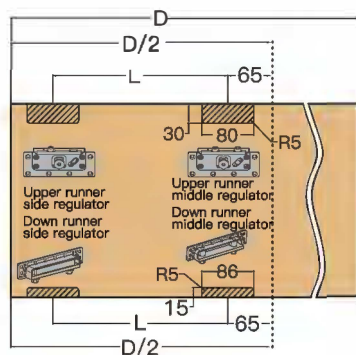

## 6. Modifikovatelná kolejnice (Ize řezat libovolnou stranu kolejnice)

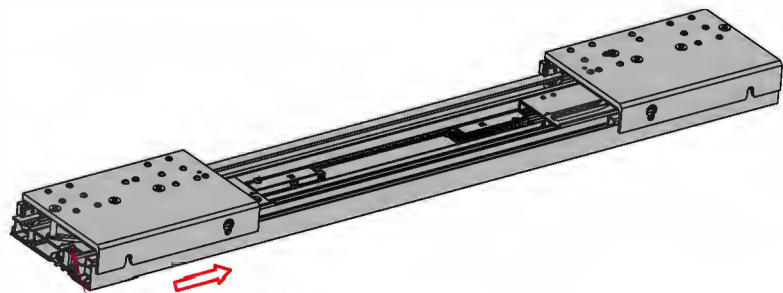

Povolte šestihřanný šroub a posuňte doprava

Modifikace horní kolejnice

A

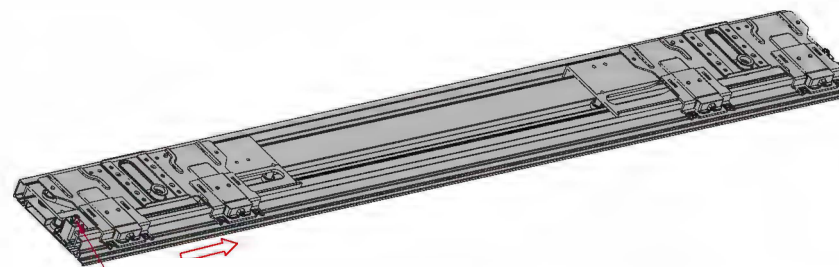

Povolte šestihřanný šroub a posuňte doprava

Modifikace dolní kolejnice

A



## 7. Instalace horní a spodní kolejnice

Způsob instalace 1

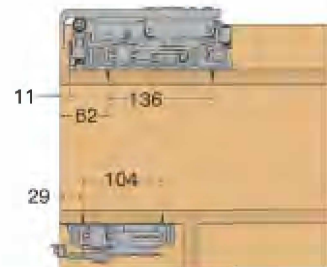

Způsob instalace 2

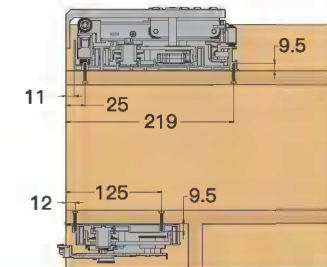

## 8. Instalace dveří (stejný způsob instalace levých a pravých dveří)

8.1 vytáhněte pravý horní váleček a zašroubujte šroub do otvoru.

8.2 Upevněte šrouby pomocí klíče (neutahujte)

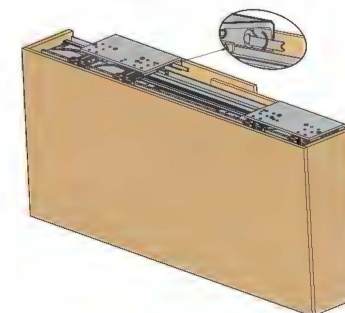
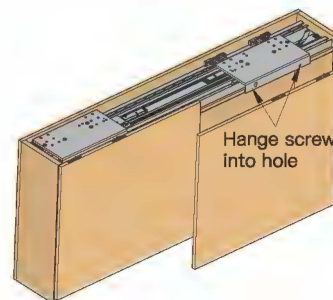

### 9. Nastavení výšky dveří (stejný způsob instalace levých a pravých dveří)

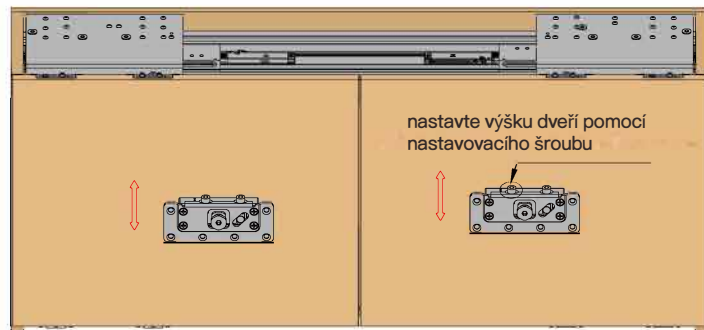

### 10. Nastavení mezery (stejný způsob instalace levých a pravých dveří)

10.1 Povoiením šestihranného šroubu posuňte dveře do správné polohy a šroub zajistěte.

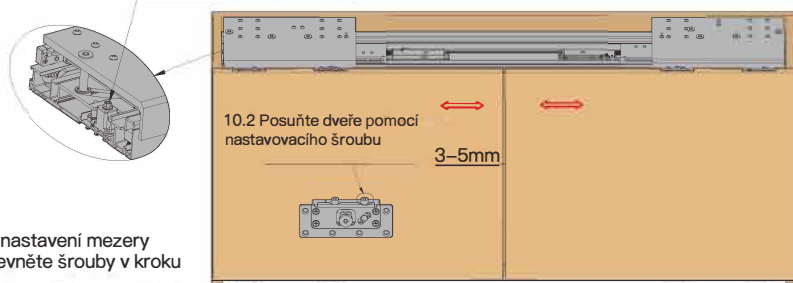

Po nastavení mezery upevněte šrouby v kroku 8.

### 11. Instalace spodního vozíku

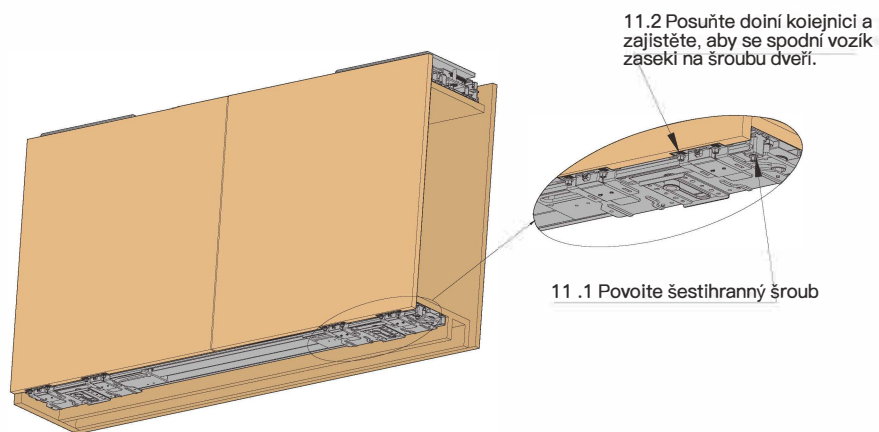

### 12. Upravte mezeru bočního panelu tak, aby byly obě dveře v jedné rovině.

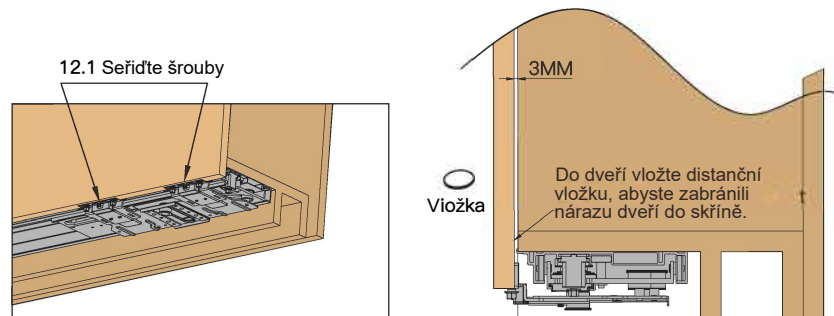

12.2 Vytáhněte dveře a zajistěte běžce

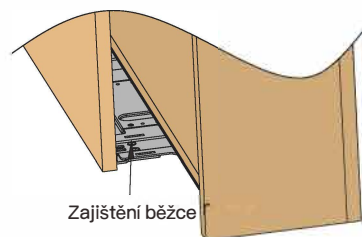

### 13. Nastavení polohy tlumiče

13.1 Upevnění tlumiče



13.2 Otevřete dveře a zkontrolujte, zda jsou dveře zcela otevřené.

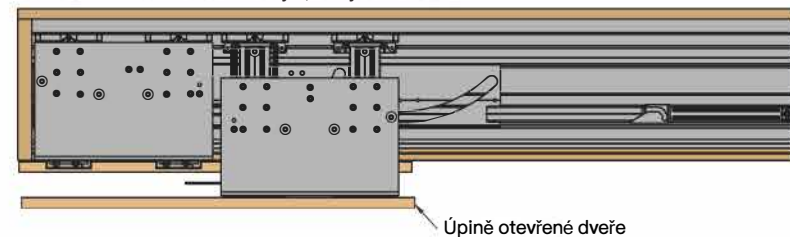

14. Podle hmotnosti dveří povolte nebo utáhněte pružinu.

Pokud je hmotnost dveří  $\leq 40\text{kg}$   
nebo je rychlost zavírání příliš  
vysoká, odstraňte pružinu.

